



Perfekt-im-System.de



KOMPLETTSYSTEME IM INNENBEREICH

Duschrinnen- und Entkopplungssysteme,
Elektro-Flächenheizung





Perfekt-im-System.de



ARDEX und GUTJAHR entwickeln optimal aufeinander abgestimmte Komplettsysteme für schadensfreie Beläge im Außen- und Innenbereich. Die kompetenten Systemanbieter und Familienbetriebe stehen für Innovation, kompromisslose Qualität und Zuverlässigkeit.

GUTJAHR entwickelt hochleistungsfähige Komplettlösungen für Entwässerung, Entkopplung und Heizung. ARDEX bietet die darauf abgestimmten bauchemischen Produkte, die eine zügige Verarbeitung und eine lange Haltbarkeit garantieren. Mit diesen perfekt aufeinander abgestimmten Komplettsystemen erleichtern wir den Verarbeiteralltag und sorgen für sichere, geprüfte Lösungen auf Balkonen und Terrassen sowie in Innen- und Nassräumen.





INNOVATIVE, SICHERE LÖSUNGEN FÜR DEN INNENBEREICH

DUSCHRINNEN-KOMPLETTSYSTEM

IndorTec® FLEXDRAIN-ID

IndorTec® FLEXDRAIN-ID ist ein Duschrinnensystem aus hochwertigem, gebürsteten Edelstahl und macht die Gestaltung barrierefreier Duschen so individuell, flexibel und einfach wie nie. Dank rahmenlosem Design ist die Duschrinne individuell ablängbar.

ENTKOPPLUNGS-KOMPLETTSYSTEM

IndorTec® FLEXBONE

IndorTec® FLEXBONE ist ein revolutionär sicheres Entkopplungssystem für die Verlegung von Oberbelägen auf kritischen Untergründen. Egal ob Kleber oder Spachtelmassen, dank patentierter Knochenstruktur wird IndorTec® FLEXBONE zum leistungsstarken und verlässlichen Rückgrat für alle Beläge.

3-IN-1 ELEKTRO-FLÄCHENHEIZUNG

IndorTec® THERM-E

IndorTec® THERM-E ist eine ausgesprochen einfach und schnell zu verlegende Elektro-Flächenheizung. Durch die spezielle Oberflächenstruktur hat IndorTec® THERM-E über 38% weniger Luft-Hohlräume als vergleichbare Systeme. Daraus resultiert ein geringerer Energiebedarf.

DUSCHRINNEN-KOMPLETTSYSTEM

IndorTec® FLEXDRAIN-ID

**Flexibel ablängbare, ultra flache Design-Duschrinne
für eine einzigartige Gestaltungsfreiheit**



■ **Maximale Flexibilität durch Ablängbarkeit**
bis auf 400 mm – dank rahmenlosem Design.

■ **Maximale Designfreiheit**
dank stufenlos höhenverstellbarer Edelstahlauflage – dadurch
geeignet für Beläge von 8 bis 30 mm Höhe.

■ **Hochwertige Edelstahlauflage**
mit integriertem Rinnengefälle und reinigungsfreundlichem Edel-
stahl-Haarsieb.

■ **Geringe Aufbauhöhe,**
individuell anpassbar durch in der Höhe kürzbaren
Grundkörper:
• 60 – 100 mm (waagerechter, niedriger Ablauftopf)
• 80 – 120 mm (waagerechter, hoher Ablauftopf)
• ab 20 mm (senkrechter Ablauftopf)

■ **Erhältlich mit drei Ablauftopfen**
mit integriertem Geruchsverschluss und
hohen Ablaufleistungen, auch nach DIN 1253:
• niedriger Ablauftopf (ab 60 mm Aufbauhöhe): 0,71 l/s
• hoher Ablauftopf (ab 80 mm Aufbauhöhe): 1,05 l/s
• senkrechter Ablauftopf (ab 20 mm Aufbauhöhe): 1,43 l/s

■ **Einfache Montage – auch direkt an der Wand**
dank Grundkörper mit werkseitiger, thermisch verschweißter
Dichtmanschette sowie Edelstahlauflage mit rückseitigem Ver-
kallungsvlies.

■ **Erhältlich in drei Längen:** 800 / 1.000 / 1.200 mm



- ① ARDEX A38 MIX 4 Stunden-Estrich
- ② IndorTec® FLEXDRAIN-ID Duschrinne mit integrierter Dichtmanschette
- ③ ARDEX 7+8 Dichtkleber
- ④ ARDEX SK 100 W Tricom Dichtbahn
- ⑤ ARDEX SK 12 Tricom Dichtband
- ⑥ ARDEX SK 90 Tricom Innenecke 90°
- ⑦ ARDEX SK-W Tricom Dichtmanschette 120 x 120
- ⑧ ARDEX X77 MICROTEC Flexkleber
- ⑨ ARDEX RG 12 1-6 feine Epoxifuge
- ⑩ ARDEX SE Sanitär Silikon
- ⑪ AquaDrain® TR Trennlage



ARDEX A38 MIX 4 Stunden-Estrich

Zum Herstellen schnell nutzbarer und verlegereifer Zement-estriche auf Dämmschicht, auf Trennschicht und im Verbund

- Nach 4 Stunden verlegereif für Fliesen, Platten, Natur- und Betonwerksteinplatten
- Nach 2 Tagen verlegereif für elastische und textile Beläge sowie Parkett
- Gebrauchsfertig vorgemischt
- Für den Innen- und Außenbereich

Trockenbau mit Bahnenabdichtung



ARDEX SK 100 W TRICOM Dichtbahn

Abdichten von Wand- und Bodenflächen im Innen- und Außenbereich, in Schwimmbecken, auf Balkonen und Terrassen zur Aufnahme von Fliesen- und Plattenbelägen

- Wasserdicht
- Rissüberbrückend
- Gleichmäßige Schichtdicke gewährleistet
- Alkalibeständig
- Leichte Verarbeitung, gut zu schneiden
- Schnelles Weiterarbeiten möglich

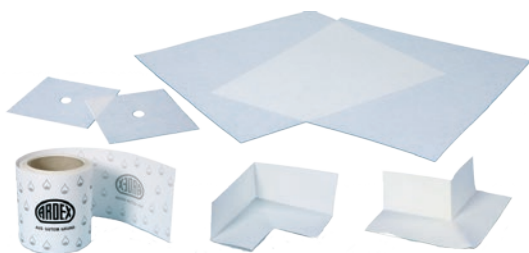

ARDEX SK TRICOM Dichtset

Dichtset zur flexiblen und wasserundurchlässigen Überbrückung von Bewegungsfugen, Randfugen sowie rissgefährdeten Anschlüssen und Durchdringungen



ARDEX 7+8 Dichtkleber

Dichtkleber zum Verlegen der ARDEX SK 100 W Dichtbahn im Innen- und Außenbereich, in Schwimmbecken, auf Balkonen und Terrassen in Verbindung mit dem ARDEX SK TRICOM Dichtset

- schnelle Erhärtung und Trocknung
- lösemittelfrei
- erfüllt die Anforderungen nach EN 12004



ARDEX X 77 MICROTEC Flexkleber

Spezialkleber mit hoher Verformbarkeit und wasserabweisenden Eigenschaften

- Wasserfest
- Frostbeständig
- Flexibel
- Hohe Ergiebigkeit
- Leichte Verarbeitung
- Ausblühungsfrei durch spezielle Additive



ARDEX RG 12 1-6 Feine Epoxifuge

Farbstabile und chemikalienbeständige Verfugung von keramischen Fliesen und Platten, sowie Mosaik aus Glas und Porzellan

- Für innen, außen, Wand und Boden
- Farbstabile und feine Oberfläche
- Beständig gegen Haushaltsreiniger aller Art
- Chemikalienbeständig und hoch belastbar
- Für Fugenbreiten von 1 bis 6 mm
- Leicht einzufugen und zu waschen
- Farben: Weiß, Grau, Silbergrau, Basalt, Anthrazit, Sandgrau, Graubraun, Bahamabeige, Balibraun



ARDEX SE Sanitärsilicon

Elastisches Schließen von Bewegungs-, Eck- und Anschlussfugen

- Mit fungizider Ausrüstung
- Gute Haftungseigenschaften
- Leicht spritz- und glättbar



Indor**Tec**[®] FLEXDRAIN-ID

Die Edelstahl-Duschrinne, die in jedes Bad maßgenau eingepasst werden kann.

Badezimmer von heute sind Wohlfühl-Oasen, barrierefrei und designorientiert. Architekten und Bauherren wünschen sich deshalb hochwertige, minimalistische Duschrinnen, die millimetergenau in ihre Badplanung integriert werden können. Ohne Kompromisse bei der Belagsgestaltung und beim Einbau. Und das auch bei geringsten Aufbauhöhen.

Kürzbar + Ultraflach

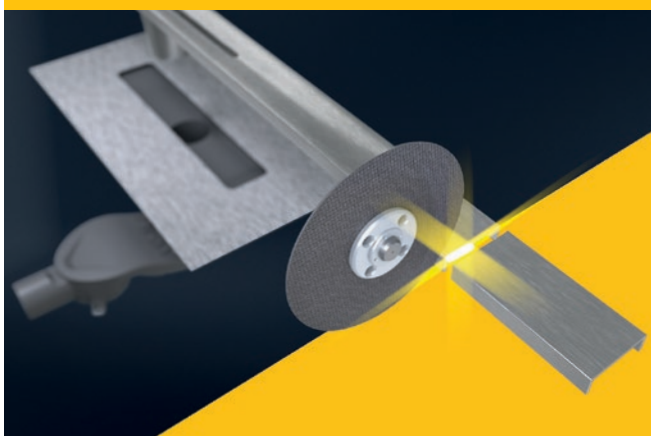

Hochwertig + Minimalistisch



Einfach + Sicher

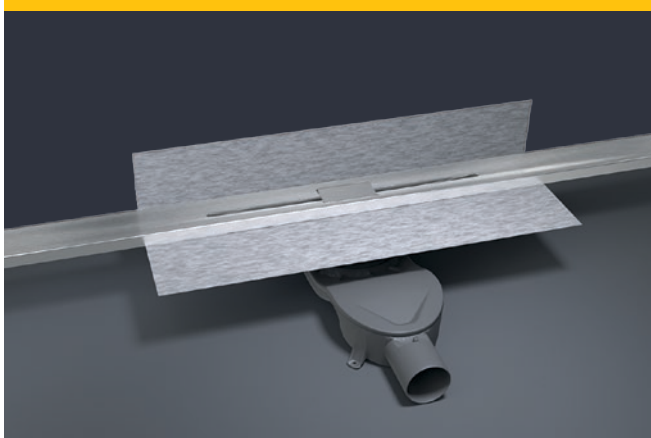

Flexibel + Leistungsstark



ENTKOPPLUNGS-KOMPLETTSYSTEM

IndorTec® FLEXBONE-VA

Auch für
Spachtelmassen
geeignet



„Mit einem Wisch“
ausgespachtelt! Schnell
und kräfteschonend.

Verbundentkopplung – ideal für Großformate und hochbelastete Beläge.

- **Hochleistungsentkopplung mit Bestwerten (MPA Wiesbaden):** perfekt für die Verlegung von Großformaten und für hochbelastbare Flächen
- **Sichere Entkopplung durch patentierte Knochenstruktur:**
 - höhere Verformbarkeit und dadurch bessere Pufferung von Bewegungen aus dem Untergrund
 - exzellente Haftscherfestigkeit, die problemlos Verformungen im Untergrund von bis zu 1,3 mm ermöglicht
- **„Mit einem Wisch“ auszuspachteln – einzigartig schnell und kräfteschonend:** durch optimale Verteilung des Klebemörtels in den Zwischenräumen der offenen Knochenstruktur
- **Hervorragende Verkrallung des Klebers dank GripLock Technologie:** bietet zusätzliche Sicherheitsreserven bei höheren Lasten
- **Dampfdruckausgleich:** durch unterseitig aufkaschiertes Dampfdruckausgleichsvlies
- Im Einsatz mit **Spachtelmassen** geeignet für Beläge aus Keramik/Naturstein, Mehrschichtparkett/Laminat, sowie textile und elastische Beläge
- **Als Verbundabdichtung einsetzbar:** mit aufeinander abgestimmten und geprüften Systemkomponenten (Mit allgemeinem bauaufsichtlichen Prüfzeugnis der MPA Nordrhein-Westfalen)



IndorTec® FLEXBONE-2E

Auch für
Spachtelmassen
geeignet



Schwimmend verlegte Entkopplung: ideal für haftungsfeindliche Untergründe

- **Bis zu 50 % Zeitersparnis:** durch schwimmende Verlegung ohne Verklebung mit dem Untergrund. Arbeiten für Untergrundvorbereitung, Grundierung und Verklebung der Matten mit dem Untergrund entfallen.
- **Keine Risse, Belagsablösungen oder -aufwölbungen:** im Fliesen- oder Natursteinbelag dank sicherer Entlüftung und Entkopplung vom Untergrund.
- **Vermeidet Feuchtestau:** durch gleichmäßige, horizontale und vertikale Entlüftung von Restfeuchte in der Unterkonstruktion über Luftkanalsystem und Perforationen in der Matte.
- **Einsatz auch auf haftungsfeindlichen Untergründen:** durch armierten Belagsträger, der eine eigenständige Belagsschale ergibt.
- **Ideal für Wechselbeläge:** da durch die 100%ige Entkopplung ein Austausch ohne Schädigung des Untergrundes möglich ist.
- **„Mit einem Wisch“ auszuspachteln – einzigartig schnell und kräfteschonend:** durch optimale Verteilung des Klebemörtels in den Zwischenräumen der offenen Knochenstruktur
- Im Einsatz mit **Spachtelmassen** geeignet für Beläge aus Keramik/Naturstein, Mehrschichtparkett/Laminat, sowie textile und elastische Beläge
- **Praxisbewährt – als System seit über 15 Jahren im Einsatz.**

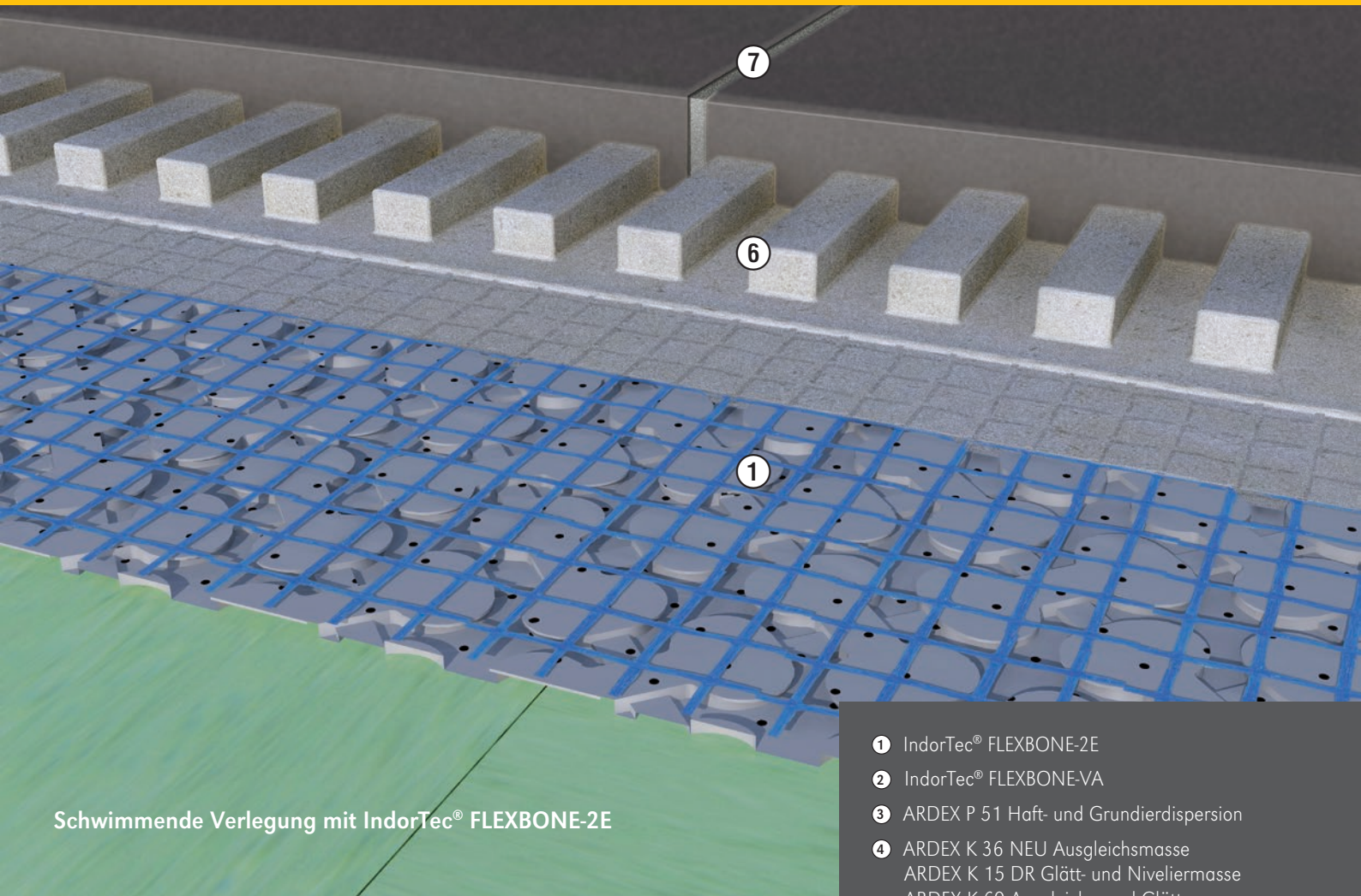

Schwimmende Verlegung mit IndorTec® FLEXBONE-2E

- ① IndorTec® FLEXBONE-2E
- ② IndorTec® FLEXBONE-VA
- ③ ARDEX P 51 Haft- und Grundierdispersion
- ④ ARDEX K 36 NEU Ausgleichsmasse
ARDEX K 15 DR Glätt- und Niveliermasse
ARDEX K 60 Ausgleichs- und Glättmasse
- ⑤ + ⑥ ARDEX X 78 Microtec Flexkleber
ARDEX S 28 MICROTEC Großformatkleber
ARDEX X 90 MICROTEC3 Flexkleber
- ⑦ ARDEX G8S FLEX 1-6 Flex-Fugenmörtel
- ⑧ ARDEX SN Neutral-Silicon

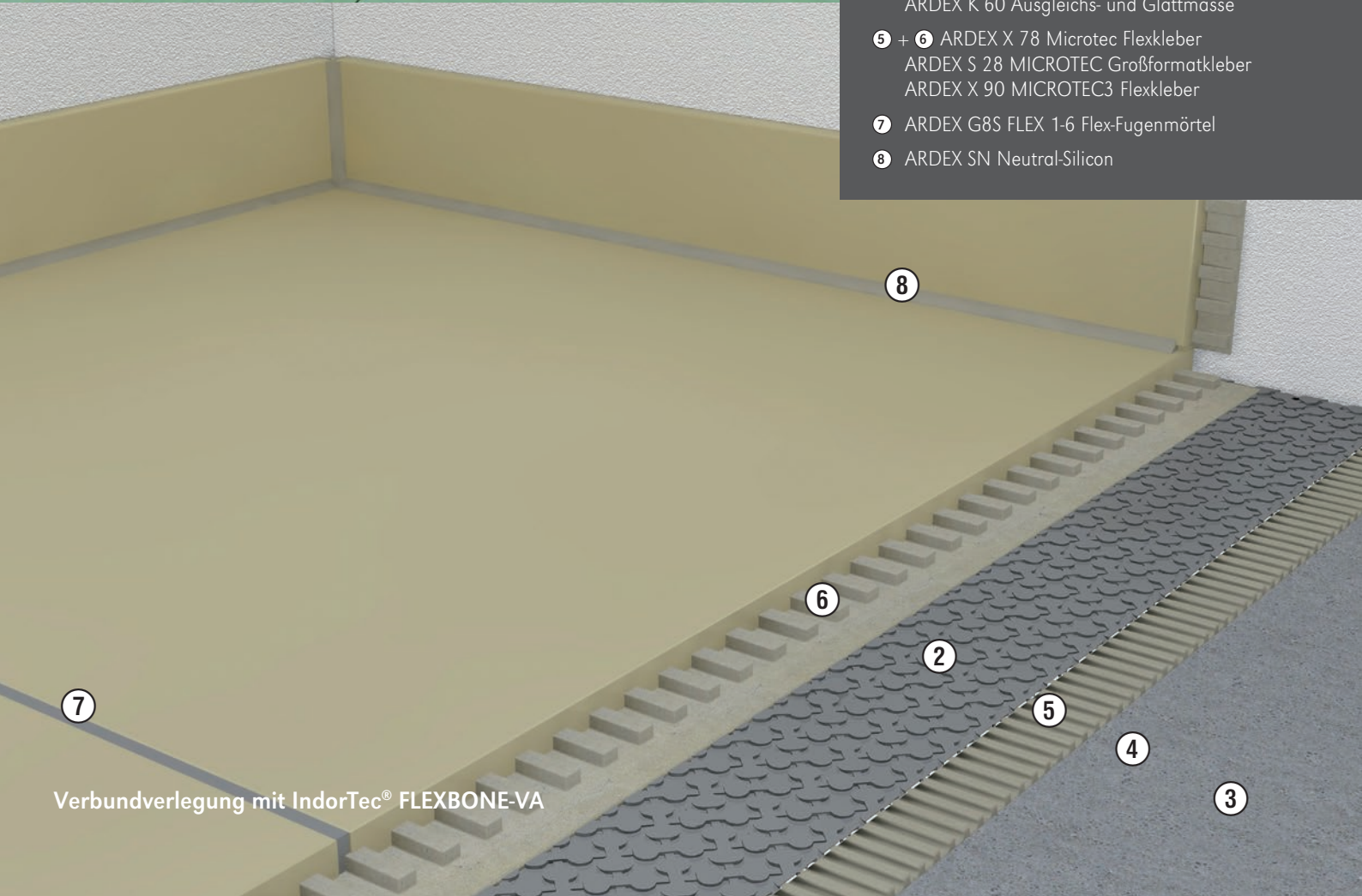

Verbundverlegung mit IndorTec® FLEXBONE-VA



ARDEX P 51 Haft- und Grundierdispersion

Grundierung, Voranstrich, Haftbrücke und Porenverschluss mit wasserhemmender Wirkung

- Für Boden, Wand und Decke
- Sicherer Voranstrich mit großem Anwendungsbereich
- Grundierung, Haftbrücke und Porenverschluss mit wasserhemmender Wirkung
- Verhindert bei Spachtelungen das Aufsteigen von Luftblasen aus dem Untergrund
- Lösemittelfrei



ARDEX K 36 NEU Ausgleichsmasse

- Innen und Außen. Boden.
- Spachteln, Ausgleichen und Nivellieren von Bodenflächen im Innen- und Außenbereich.
- Ausgleichen von Böden in Trocken- und Nassbereichen, Dauernassbereichen, Unterwasserbereichen, auf Balkonen und Terrassen, zur Aufnahme von Fliesenbelägen, Betonwerkstein und Naturwerksteinplatten.



ARDEX K 60 Ausgleichs- und Glättmasse

- Optimal für kritische Untergründe, Reparatur- und Renovierungsarbeiten
- Hohe Verbundhaftung
- Wasserfest und feuchtigkeitsbeständig
- Bis zu 15 mm in einem Arbeitsgang auftragbar, gestreckt bis zu 30 mm
- 3 mm Überdeckung für keramische Fliesen und Naturstein
- 5 mm Überdeckung für elastische Bodenbeläge



ARDEX X 78 Microtec Flexkleber

- Erfüllt die C2-Anforderungen nach EN 12004
- Verlegen von Fliesen aus Steinzeug und Feinsteinzeug, Beton- und Naturwerksteinplatten im Innen- und Außenbereich
- Sicherheit durch Faserverstärkung
- Wasserfest, frostbeständig, flexibel, hohe Ergiebigkeit, leichte Verarbeitung
- Ausblühungsfrei durch spezielle Additive
- Vollsatte Einbettung ohne Fließbettverhalten



ARDEX S 28 Microtec Großformatkleber

- Ideal geeignet für die Verlegung von großformatigen Fliesen und Platten auf Calciumsulfatestrichen
- Lange verarbeitbar
- Schnell trocknend
- Schnell begehbar
- Für Schichtdicken von 2 - 15 mm



ARDEX X 90 Microtec3 Flexkleber

- Lange Verarbeitungszeit
- Begehbar nach ca. 3 Stunden
- Vollsatte Einbettung ohne Fließbettverhalten
- Sehr hohe Anfangshaftung
- Besonders geeignet für die Verlegung von großformatigen Fliesen im Außen- und Dauernassbereich, z.B. begehbare Duschen



ARDEX K 15 DR Glätt- und Nivelliermasse

- Mit ARDURAPID-Effekt
- Sehr emissionsarm, Zement-Basis
- Mit optimierten Verarbeitungseigenschaften und verbesserter Ergiebigkeit
- Spachtel-, Ausgleich- und Nivelliermasse
- Dünnestrich, Selbstglättend
- Ergibt in einem Arbeitsgang verlegereife Flächen
- Rissfrei selbst in dicken Schichten
- Auch auf hart eingestellten Gussasphaltestrichen einzusetzen
- Pumpfähig



ARDEX G8S FLEX 1-6 Flex-Fugenmörtel

- Zement-Basis, für Fugenbreiten von 1-6 mm
- Schnell erhärtend und belastbar
 - Flexibel, Wasser- und schmutzabweisend
 - Feine Fugenoberfläche
 - Besonders gute Flankenhaftung
 - Höchste Festigkeit
 - Mit vorbeugendem Schutz gegen Schimmelpilze
 - Geeignet für Boden- und Wandheizung



ARDEX SN Neutral-Silicon

- Silcondichtstoff mit fungizider Ausrüstung (alkoholnetzend)
- Elastisches Schließen von Bewegungs-, Eck- und Anschlussfugen im Innen- und Außenbereich
- Abdichten von Fugen zwischen Mauerwerk, Beton, Fliesenbelägen, Putz, Metall, Glas, Holz-, Aluminium- und Kunststoffen sowie an Fenstersimsen und Traufblechanschlüssen
- Leicht spritz- und glättbar, gute Hafteigenschaften
- Beständig gegen Witterungseinflüsse, UV-Strahlen sowie handelsübliche Reinigungs- und Desinfektionsmittel



IndorTec® FLEXBONE

Die neue Form der Sicherheit

Mit IndorTec® FLEXBONE bietet GUTJAHR ein komplett neues, revolutionär sicheres Entkopplungssystem für die Verlegung von Oberbelägen auf kritischen Untergründen. Die patentierte Knochenstruktur und ihre einzigartigen Vorteile machen IndorTec® FLEXBONE zum leistungsstarken und verlässlichen „Rückgrat“ des Belages – gerade bei großformatigen oder hochbelasteten Belägen.

IndorTec® FLEXBONE-VA für die Verbundentkopplung sowie IndorTec® FLEXBONE-2E für die schwimmende Entkopplung gewährleisten damit ein Maximum an Sicherheit.

Die GripLock Technologie sorgt mit sichelartigen Hinterschnitten für eine optimale Verkrallung des Klebers und damit für höchste Haftzugfestigkeit

Die Knochenstruktur ermöglicht eine hohe Flexibilität und Verformbarkeit und neutralisiert damit Spannungen aus dem Untergrund

Das unterseitig aufkaschierte Dampfdruckausgleichsvlies (Version ‚VA‘) bzw. die Perforation der Matte (Version ‚2E‘) gewährleisten eine gleichmäßige Verteilung von Restfeuchte aus dem Untergrund

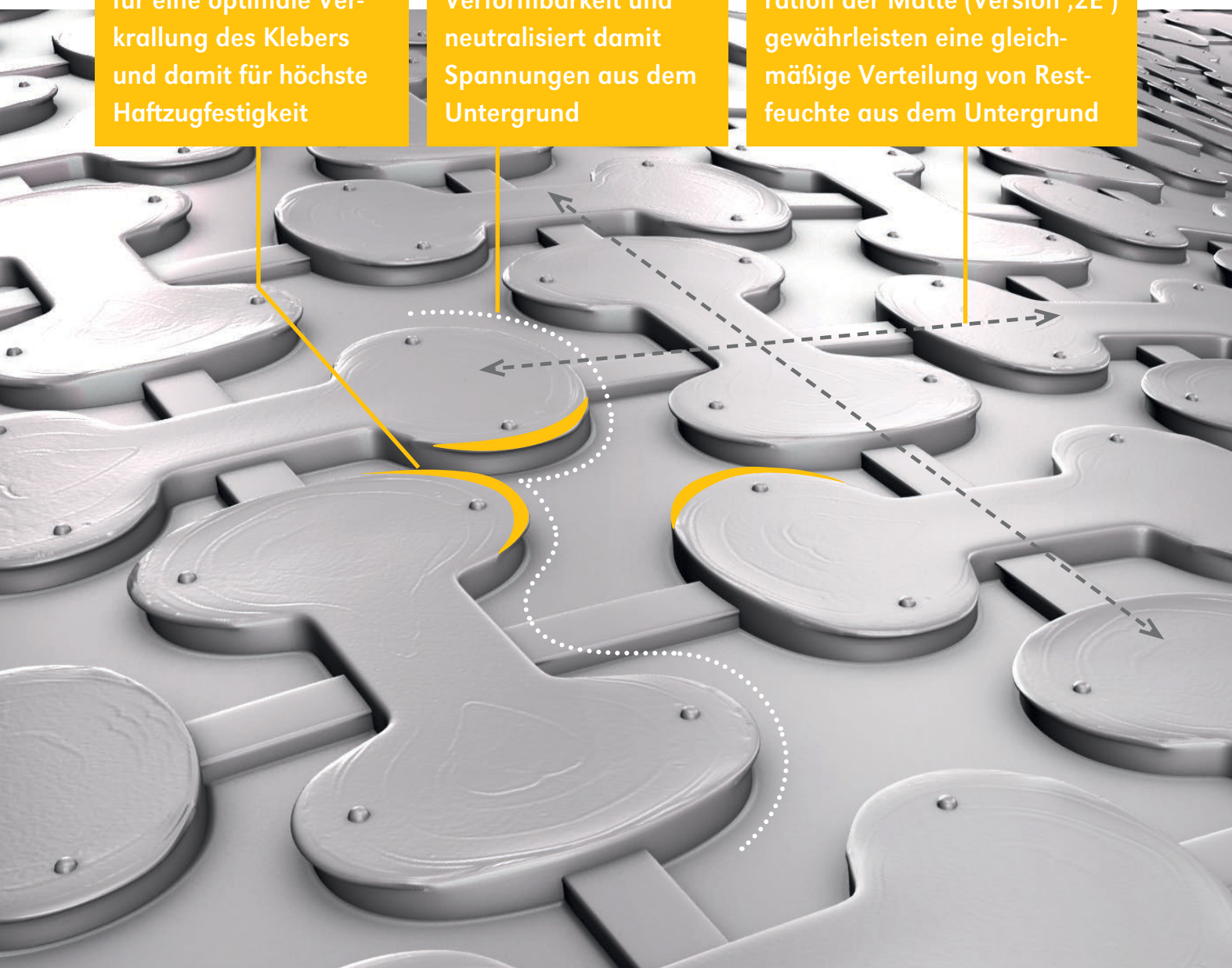

ELEKTRO-FUSSBODENHEIZUNG

IndorTec® THERM-E

**Die 3-in-1 Elektro-Flächenheizung:
Fußbodenheizung, Entkopplung und Abdichtung in Einem**

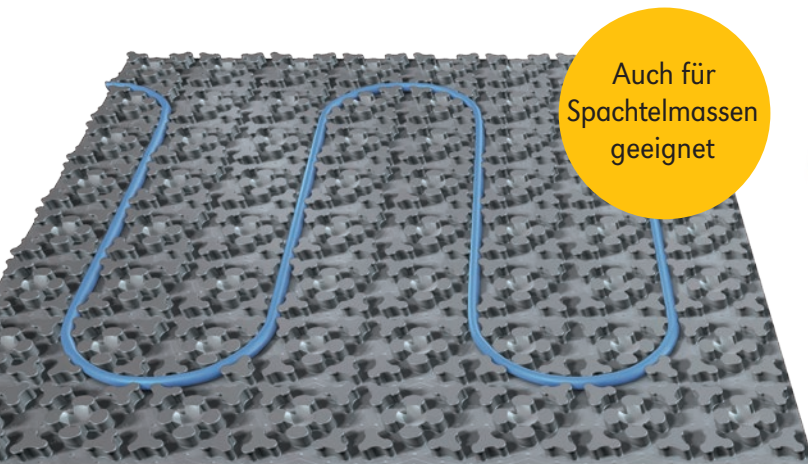

Auch für
Spachtelmassen
geeignet

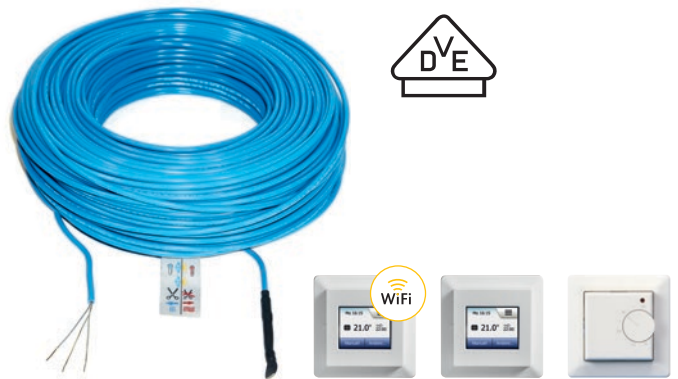

Das IndorTec® THERM-E Komplettsystem

■ **Flächenheizung, hochbelastbare Verbundentkopplung und Abdichtung für Nassräume in einem Produkt.**

■ **Schnelle Aufheizung des Belags:**

- Weil Heizkabel vollflächig von Kleber ummantelt werden.
- Weil 38 % weniger Lufthohlräume aufgewärmt werden müssen.

■ **Einheitlicher Heizkabel-Querschnitt in jeder Länge** und muffenlose Verbindungstechnik garantieren höchsten Verlegekomfort und Funktionssicherheit.

■ **Einfache Verarbeitung** dank optimaler Planlage und präzisem Einrasten der Heizkabel in der Trägermatte.

■ **Zeitersparnis**, da „mit einem Wisch“ ausgespachtelt.

■ **Geprüfte Abdichtung mit abP**,
perfekt für Nassräume und bodengleiche Duschen.
(Mit allgemeinem bauaufsichtlichen
Prüfzeugnis der MPA Nordrhein-Westfalen)



■ **Geprüfte Entkopplung (MPA Darmstadt)**,
perfekt für kritische Untergründe.



■ Im Einsatz mit **Spachtelmassen** für alle Fußbodenheizung geeignete Beläge

Einsatzbereich

- Zum Beheizen/Temperieren von Bodenbelägen auf unbeheizten und beheizten Untergründen

Geeignete Untergründe:

- Auf jungen, noch zu feuchten Zementestrichen
- Auf jungen, noch zu feuchten Calciumsulfatestrichen
- Auf gerissenen (Heiz-) Estrichen
- Auf Holzuntergründen und Trockenestrichen

Untergrund-Anforderung

Untergründe müssen eben, druckfest, tragfähig und durchbiegungsfrei sein. Als Abdichtung von Feucht- und Nassräumen müssen die Stöße/Anschlüsse mit Dichtkleber und Dichtbändern überarbeitet werden.

Beläge

Ideal für großformatige Beläge aus Keramik/Naturstein, Mehrschichtparkett/Laminat, sowie textile und elastische Beläge, die für den jeweiligen Einsatzzweck geeignet sind. Belagsmaterialien, die bei einseitigem Wasserkontakt zum Schüsseln bzw. Wölben neigen, sind nicht geeignet.

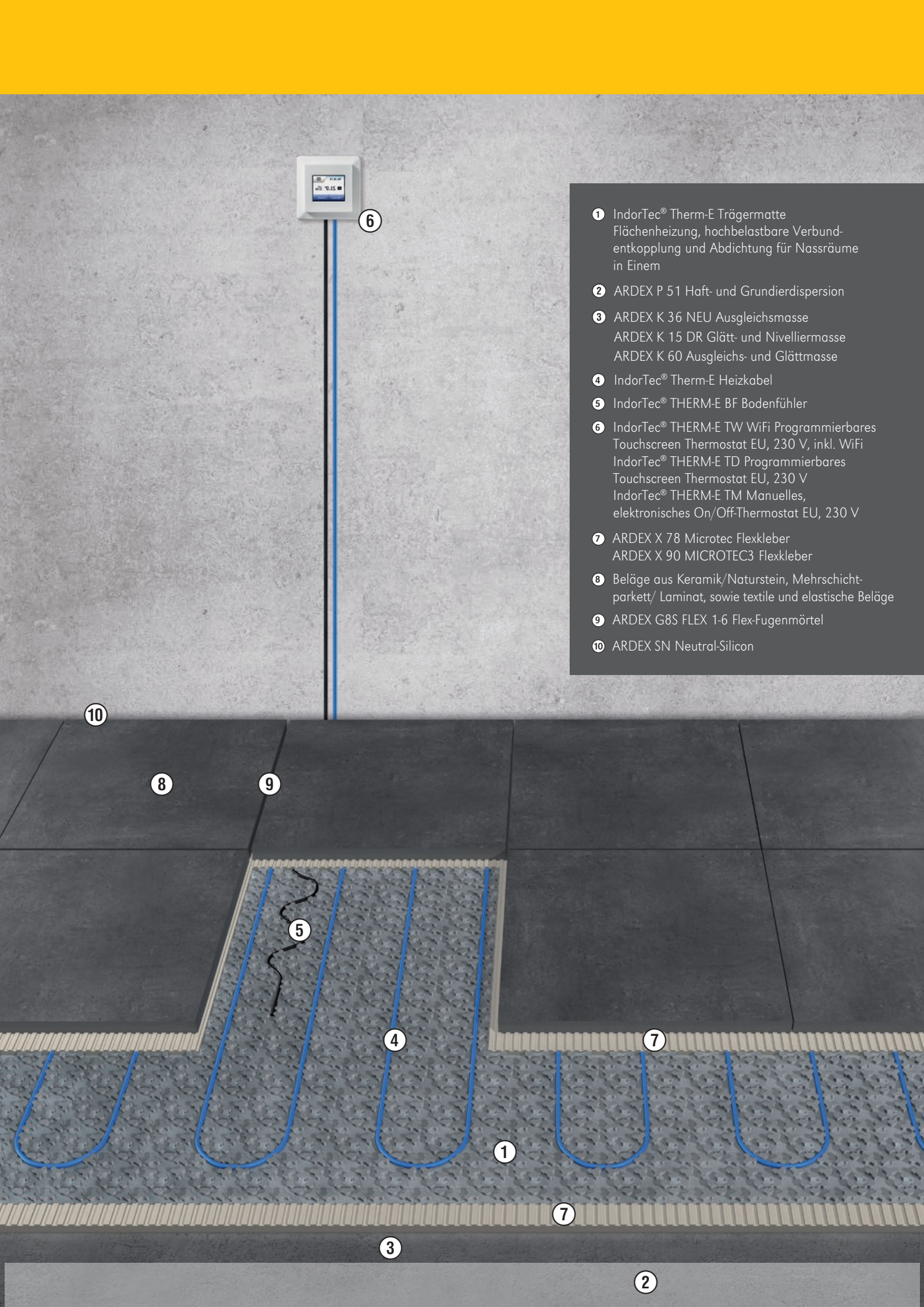

- 1 IndorTec® Therm-E Trägermatte
Flächenheizung, hochbelastbare Verbund-
entkopplung und Abdichtung für Nassräume
in Einem
- 2 ARDEX P 51 Haft- und Grundierdispersion
- 3 ARDEX K 36 NEU Ausgleichsmasse
ARDEX K 15 DR Glätt- und Nivelliermasse
ARDEX K 60 Ausgleichs- und Glättmasse
- 4 IndorTec® Therm-E Heizkabel
- 5 IndorTec® THERM-E BF Bodenfühler
- 6 IndorTec® THERM-E TW WiFi Programmierbares
Touchscreen Thermostat EU, 230 V, inkl. WiFi
IndorTec® THERM-E TD Programmierbares
Touchscreen Thermostat EU, 230 V
IndorTec® THERM-E TM Manuelles,
elektronisches On/Off-Thermostat EU, 230 V
- 7 ARDEX X 78 Microtec Flexkleber
ARDEX X 90 MICROTEC3 Flexkleber
- 8 Beläge aus Keramik/Naturstein, Mehrschicht-
parkett/ Laminat, sowie textile und elastische Beläge
- 9 ARDEX G8S FLEX 1-6 Flex-Fugenmörtel
- 10 ARDEX SN Neutral-Silicon



ARDEX P 51 Haft- und Grundierdispersion

Grundierung, Voranstrich, Haftbrücke und Porenverschluss mit wasserhemmender Wirkung

- Für Boden, Wand und Decke
- Sicherer Voranstrich mit großem Anwendungsbereich
- Grundierung, Haftbrücke und Porenverschluss mit wasserhemmender Wirkung
- Verhindert bei Spachtelungen das Aufsteigen von Luftblasen aus dem Untergrund
- Lösemittelfrei



ARDEX K 36 NEU Ausgleichsmasse

- Innen und Außen. Boden.
- Spachteln, Ausgleichen und Nivellieren von Bodenflächen im Innen- und Außenbereich.
- Ausgleichen von Böden in Trocken- und Nassbereichen, Dauernassbereichen, Unterwasserbereichen, auf Balkonen und Terrassen, zur Aufnahme von Fliesenbelägen, Betonwerkstein und Naturwerksteinplatten.



ARDEX K 15 DR Glätt- und Nivelliermasse

- Mit ARDURAPID-Effekt
- Sehr emissionsarm, Zement-Basis
- Mit optimierten Verarbeitungseigenschaften und verbesserter Ergiebigkeit
- Spachtel-, Ausgleich- und Nivelliermasse
- Dünnestrich, Selbstglättend
- Ergibt in einem Arbeitsgang verlegereife Flächen
- Rissfrei selbst in dicken Schichten
- Auch auf hart eingestellten Gussasphaltestrichen einzusetzen
- Pumpfähig



ARDEX K 60 Ausgleichs- und Glättmasse

- Optimal für kritische Untergründe, Reparatur- und Renovierungsarbeiten
- Hohe Verbundhaftung
- Wasserfest und feuchtigkeitsbeständig
- Bis zu 15 mm in einem Arbeitsgang auftragbar, gestreckt bis zu 30 mm
- 3 mm Überdeckung für keramische Fliesen und Naturstein
- 5 mm Überdeckung für elastische Bodenbeläge



ARDEX X 78 Microtec Flexkleber

- Erfüllt die C2-Anforderungen nach EN 12004
- Verlegen von Fliesen aus Steinzeug und Feinsteinzeug, Beton- und Naturwerksteinplatten im Innen- und Außenbereich
- Sicherheit durch Faserverstärkung
- Wasserfest, frostbeständig, flexibel, hohe Ergiebigkeit, leichte Verarbeitung
- Ausblühungsfrei durch spezielle Additive
- Vollsatte Einbettung ohne Fließbettverhalten



ARDEX X90 MICROTEC3 Flexkleber

- Lange Verarbeitungszeit
- Begehbar nach ca. 3 Stunden
- Vollsatte Einbettung ohne Fließbettverhalten
- Sehr hohe Anfangshaftung
- Besonders geeignet für die Verlegung von großformatigen Fliesen im Außen- und Dauernassbereich, z.B. begehbare Duschen



ARDEX G8S FLEX 1-6 Flex-Fugenmörtel

Zement-Basis, für Fugenbreiten von 1-6 mm

- Schnell erhärtend und belastbar
- Flexibel, Wasser- und schmutzabweisend
- Feine Fugenoberfläche
- Besonders gute Flankenhaftung
- Höchste Festigkeit
- Mit vorbeugendem Schutz gegen Schimmelpilze
- Geeignet für Boden- und Wandheizung



ARDEX SN Neutral-Silicon

- Silicondichtstoff mit fungizider Ausrüstung (alkoholvernetzend)
- Elastisches Schließen von Bewegungs-, Eck- und Anschlussfugen im Innen- und Außenbereich
- Abdichten von Fugen zwischen Mauerwerk, Beton, Fliesenbelägen, Putz, Metall, Glas, Holz, Aluminium- und Kunststoffen sowie an Fenstersimsen und Traufblechanschlüssen
- Leicht spritz- und glättbar, gute Hafteigenschaften
- Beständig gegen Witterungseinflüsse, UV-Strahlen sowie handelsübliche Reinigungs- und Desinfektionsmittel



IndorTec® THERM-E

Die 3-in-1 Elektro-Flächenheizung

IndorTec® THERM-E ist eine ausgesprochen einfach und schnell zu verlegende Elektro-Flächenheizung. Dank optimaler Planlage, ist die Trägermatte extrem schnell verlegt. Die Spezialgeometrie mit 38 % weniger Lufthohlraum als bei alternativen Systemen sorgt für hohe Energieeffizienz. Die Heizkabel werden vollflächig von Spachtelmassen/Fliesenklebern ummantelt. Zudem verhindert die Mattengeometrie ein Knicken im Heizkabel und ermöglicht aufgrund ihrer offenen Struktur ein schnelles Ausspachteln mit nur „einem Wisch“.

3 in 1: Flächen-
heizung, Verbun-
dentkopplung
und Abdichtung
für Nassräume

Schnelle Verarbei-
tung: optimale
Planlage und Aus-
spachteln der Matte
„mit einem Wisch“

Geringerer
Energiebedarf
durch optimier-
te Geometrie
der Trägermatte

Einheitlicher
Heizkabel-Quer-
schnitt in jeder
Länge – erleich-
tert die Montage

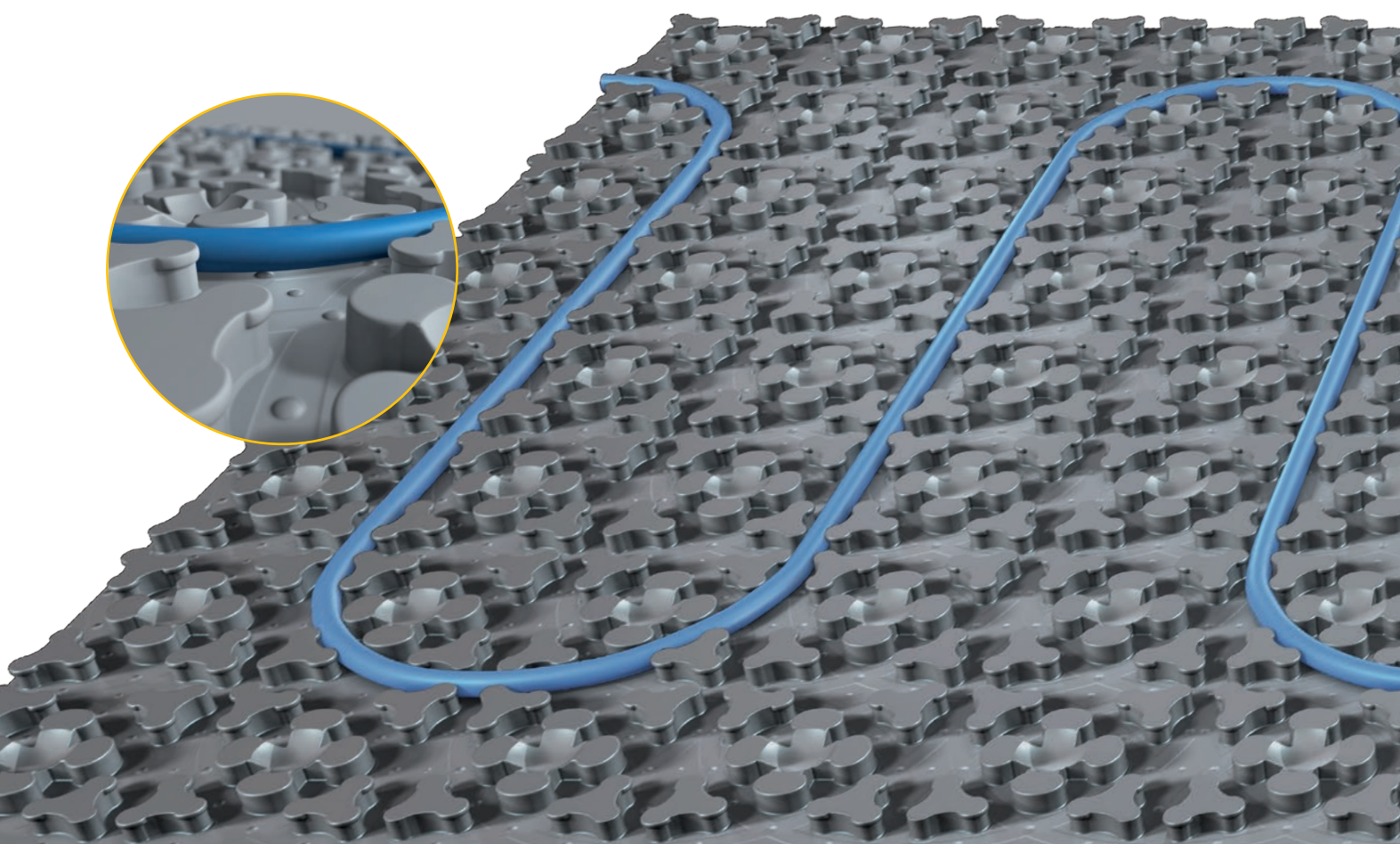
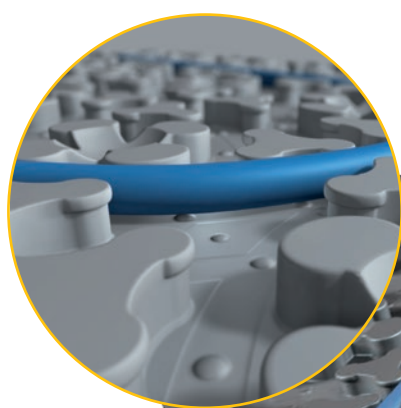



Perfekt-im-System.de



ARDEX GmbH

Friedrich-Ebert-Straße 45
D-58453 Witten
Tel.: +49 (0) 2302 664-0
Fax: +49 (0) 2302 664-240

kundendienst@ardex.de
www.ardex.de



Besuchen Sie uns auf
facebook.com/ardexDE

GUTJAHR Systemtechnik GmbH

Philipp-Reis-Straße 5-7
D-64404 Bickenbach
Tel.: +49 (0) 6257 9306-0
Fax: +49 (0) 6257 9306-31

info@gutjahr.com
www.gutjahr.com



Besuchen Sie uns auf
facebook.com/gutjahr.systemtechnik

Bildnachweis: Innenseite: Deutsche Steinzeug

04/2021

